

KASUTUSJUHEND

PRESTIGE ÕHK-ÕHK

SOOJUSPUMP

Lugege kasutusjuhend enne seadme kasutamist tähelepanelikult läbi ja jätke see hilisemaks ülelugemiseks alles.

TÜÜP: SEINALE PAIGALDATAV



P/NR : MFL67641304

www.lg.com

NÕUANDED ENERGIA SÄÄSTMISEKS

Järgnevad nõuanded aitavad säästa elektrit soojuspumba kasutamisel. Nende juhiste järgimine muudab soojuspumba kasutamise tõhusamaks.

- Ärge ruumide jahutamisega üle pingutage. See võib kahjustada tervist ja põhjustada suuri elektriarveid.
- Kui soojuspump on kasutusel, sulgege rulood või kardinad päikesekiirguse sissepääsu vältimiseks.
- Uksed ja aknad peavad soojuspumba kasutamise ajal korralikult kinni olema.
- Reguleerige õhuvoolu suunda vertikaalselt või horisontaalselt õhuringluse tekitamiseks ruumis.
- Tõstke ventilaatori töökiirust siseõhu kiireks, lühiajaliseks jahutamiseks või kütmiseks.
- Avage regulaarselt aknaid ruumide õhutamiseks, sest siseõhu kvaliteet võib soojuspumba mitmetunnise kasutamise järel halveneda.
- Puhastage õhufiltrit kord 2 nädala jooksul. Õhufiltrisse kogunev tolm ja mustus võivad õhuvoolu ummistada või jahutuse/kuivatuse tõhusust piirata.

Märkuste jaoks

Klammerdage ostutšekk selle lehekülje külge, nii saate ostukuupäeva garantiiküsimustega seoses tõendada. Kirjutage siia mudeli number ja seerianumber:

Mudeli number: _____

Seerianumber: _____

Numbrid leiate iga seadme küljele kinnitatud sildilt.

Müügiesinduse nimi: _____

Ostukuupäev: _____

TÄHTSAD OHUTUSJUHISED

LUGEGE KÕIK JUHISED ENNE SEADME KASUTAMIST LÄBI.

Järgige alati alltoodud ettevaatusabinõusid ohuolukordade vältimiseks ja toote optimaalse talitluse tagamiseks.

HOIATUS

Juhiste eiramine võib põhjustada tõsise või surmava vigastuse.

ETTEVAATUST

Juhiste eiramine võib põhjustada kerge vigastuse või toote kahjustuse.

HOIATUS

- Paigaldus- või remonditööde teostamine vastava väljaõppeta isikute poolt võib kõigi asjaosaliste tervise ohtu seada.
- Seade tuleks paigaldada kooskõlas riiklike elektritööde normidega.
- Kui seadme toitejuhe on viga saanud, pöörduge selle väljavahetamiseks tootja, volitatud hooldustöökoja või vastava väljaõppega isiku poole.
- Selles juhendis sisalduv teave on mõeldud kasutamiseks vastava väljaõppega hooldustehniku poolt, kes tunneb ohutusnõudeid ja on varustatud õigete töö- ning mõõteriistadega.
- Kõigi juhiste hoolikast läbilugemisest ja järgimisest loobumise tagajärjeks võib olla seadme rike, varaline kahju, tervisekahju ja/või surmav vigastus.
- Kui nõutav on toitejuhtme vahetamine, võivad seda teha vaid volitatud isikud, kasutades ainult originaalseid asenduosi.

Paigaldus

- Kasutage standardset kaitselüliti ja kaitset, mis vastab soojuspumba tehnilistele andmetele. Vastasel juhul on põhjust karta elektrilööki või seadme riket.
- Enne seadme paigaldamist või ümberpaigutamist võtke ühendust volitatud hoolduskeskusega. Vastasel juhul on põhjust karta rasket vigastust või seadme riket.
- Kasutage vaid maandusklemmiga toitepistikut ja pistikupesat. Vastasel juhul on põhjust karta elektrilööki või seadme riket.
- Paigaldage juhtüksuse paneel ja kate kindlalt. Vastasel juhul on põhjust karta plahvatust või tulekahju.
- Enne soojuspumba kasutamist paigaldage selle jaoks sobiv pistikupesat ja kaitselüliti. Vastasel juhul on põhjust karta elektrilööki või seadme riket.
- Kasutage standardset kaitselüliti ja kaitset, mis vastab soojuspumba tehnilistele andmetele. Vastasel juhul on põhjust karta elektrilööki või seadme riket.
- Ärge toitejuhet ümber ehitage ega pikendage. Kriimustatud, maha koorunud või lagununud isolatsioonikihi toitejuhet tuleb välja vahetada. Tulekahju või elektrilöögi oht!
- Olge soojuspumba lahti pakkides ja paigaldades ettevaatlik. Vastasel juhul on põhjust karta rasket vigastust või seadme riket.
- Ärge paigaldage soojuspumpa ebakindlale pinnale või kukkumisohtlikku kohta. Rasquete/surmavate vigastuste või seadme purunemise oht!
- Kasutage soojuspumba lekete kontrollimiseks ja õhust tühjendamiseks süttimatut gaasi (lämmastikku) - suruõhu või tuleohtliku gaasi kasutamine võib põhjustada tulekahju või plahvatuse.

Talitlus

- Ärge jätke soojuspumpa pikaks ajaks tööle, kui õhuniiskus on väga kõrge või kui mõni uks või aken on lahti. Selle nõude eiramine võib põhjustada toote rikke.
- Vältige soojuspumba kasutamise ajal toitejuhtmest tõmbamist või selle kahjustamist. Vastasel juhul on põhjust karta elektrilööki või seadme riket.
- Toitejuhtme peale ei tohi midagi asetada. Elektrilöögi või seadme rikke oht!
- Soojuspumpa ei tohi sisse või välja lülitada toitepistikust. Tulekahju või elektrilöögi oht!
- Ärge puudutage, kasutage ega parandage soojuspumpa märgade kättega. Elektrilöögi või seadme rikke oht!
- Ärge paigutage toitejuhtme lähedusse soojapuhurit ega muid kütteseadmeid. Tulekahju, elektrilöögi või seadme rikke oht!
- Ärge laske veel soojuspumba pääseda. Plahvatuse või tulekahju oht!
- Ärge jätke tuleohtlikke aineid nagu bensiin, benseen ja lahusti soojuspumba lähedusse. Plahvatuse või tulekahju oht!
- Ärge kasutage soojuspumpa pika aja vältel väikses, õhutusetu ruumis. Tuulutage ruume regulaarselt. Vastasel juhul on põhjust karta plahvatust või tulekahju.
- Gaasilekke korral tuulutage ruume piisavalt enne soojuspumba uuesti kasutamist. Vastasel juhul on põhjust karta plahvatust või tulekahju.
- Kui soojuspumbaga seoses on kuulda müra, tunda lõhna või näha suitsu, ühendage toitepistik lahti. Vastasel juhul on põhjust karta plahvatust või tulekahju.
- Tormise ilmaga lülitage soojuspump välja ja sulgege aknad. Võimalusel eemaldage toode akende lähedusest enne tormi saabumist.
- Esivõre avamise järel ei tohi elektrostaatilist filtrit puudutada. Vastasel juhul on põhjust karta elektrilööki või seadme riket.
- Kui soojuspump peaks tulvavee alla jääma, võtke ühendust volitatud hoolduskeskusega. Vastasel juhul on põhjust karta plahvatust või tulekahju.
- Vesi ei tohi mingil juhul tootesse sattuda.
- Soojuspumba ja kütteseadme (nt. soojendi) samaaegsel kasutamisel tagage ruumide piisav õhutamine. Vastasel juhul on põhjust karta tulekahju, rasket vigastust või seadme riket.
- Enne soojuspumba puhastamist või parandamist lülitage selle toide välja ja eemaldage pistik pistikupesast. Vastasel juhul on põhjust karta rasket/surmavat vigastust või seadme riket.
- Kui soojuspumba pikema aja vältel ei kasutata, ühendage selle toitepistik lahti. Selle nõude eiramine võib põhjustada toote rikke.
- Soojuspumba peale ei tohi midagi asetada. Toote rikke oht!
- Seadme sisemuse puhastamiseks võtke ühendust volitatud hoolduskeskuse või müügiesindusega.
Ärge kasutage tugevaid pesuvahendeid, mis põhjustavad korrosiooni või kahjustavad seadet. Niisugused pesuvahendid võivad samuti põhjustada seadme rikkeid, tulekahju või elektrilööki.
- Seade ei ole mõeldud kasutamiseks piiratud füüsiliste, sensoorsete või vaimsete võimete inimeste (k.a laste) poolt, välja arvatud juhul, kui nende ohutuse eest vastutav isik vaatab nende järele või õpetab neid seadet kasutama.
- Ärge lubage lastel seadmega mängida.

ETTEVAATUST

Paigaldus

- Kui olete soojustpumba paigaldamise või parandamise lõpetanud, kontrollige alati võimalikke külmaaine lekkeid. Selle nõude eiramine võib põhjustada toote rikke.
- Paigaldage tühjendusvoolik õigesti, tagamaks kondensaadi tõhusa äravoolu. Selle nõude eiramine võib põhjustada toote rikke.
- Hoidke toodet isegi selle paigaldamise ajal loodis.
- Paigaldage soojustpump kohta, kus välisüksuse tekitatud müra või heitgaasid naabritele ebamugavusi ei põhjusta. Vastasel juhul on põhjust karta tülisid naabritega.
- Seadme teisaldamisel peab abiks olema vähemalt kaks või enam inimest või kahveltõstuk. Tõsise vigastuse oht!
- Ärge paigaldage soojustpump kohta, kus sellele puhub meretuul (soolaga pihustamine). Toote rikke oht!

Talitus

- Ärge suunake jaheda või kuumu õhu voogu soojustpumbast inimestele, loomadele või tootaimedele. Tõsise vigastuse oht!
- Ärge kasutage seda toodet eriotstarbelistel eesmärkidel, näiteks toiduainete, kunstitööde jne. säilitamiseks. Tegu on tavatarbijale mõeldud soojustpumba, mitte täppis-kõlmussüsteemiga. Surmavate vigastuste, tulekahju või elektrilöögi oht!
- Ärge ummistage õhuvoolu sisse- või väljalaskeava. Plahvatuse või toote rikke oht!
- Ärge kasutage soojustpumba puhastamiseks tugevaid puhastusvahendeid, lahusteid või pihustatud vett. Kasutage pehmet lappi. Raskete vigastuste või seadme rikke oht!
- Õhufiltri eemaldamisel hoiduge puudutamast soojustpumba metalloosi. Raskete vigastuste või seadme rikke oht!
- Soojustpumba peale ei tohi midagi asetada. Toote rikke oht!
- Pange filter puhastamise järel kindlalt paika. Puhastage filtrit kord kahe nädala jooksul, vajadusel sagedamini.
- Ärge sisestage käsi või mis tahes esemeid õhu sisse- või väljalaskeavasse ajal, mil soojustpump töötab. Elektrilöögi oht!
- Ärge jooge soojustpumba kogunevat vett. Tõsise tervisekahju oht!
- Kasutage soojustpumba puhastamisel, hooldamisel või parandamisel kindlat tooli või redelit. Vastasel juhul on põhjust karta rasket vigastust või seadme riket.
- Ärge kasutage juhtpuldil samaaegselt erinevat tüüpi patareisid või uusi ja kasutatud patareisid. Selle nõude eiramine võib põhjustada toote rikke.
- Patareide laadimine või lahtivõtmine on keelatud. Vastasel juhul on põhjust karta plahvatust, tulekahju või tõsist vigastust.
- Lõpetage juhtpuldil kasutamine patareivedeliku lekke korral. Kui patareidest lekkinud vedelik satub teie nahale või riietele, peske see puhta veega maha. Selle nõude eiramine võib tõsiseid vigastusi põhjustada.
- Kui juhtpatareivedeliku alla neelama, loputage suud hoolikalt ja pöörduge arsti poole. Selle nõude eiramine võib tekitada tõsist kahju tervisele.
- Ärge esipaneeli seadme kasutamise käigus jõuga avage ega sulgege.
- Avage töötava seadme esipaneel aeglaselt.

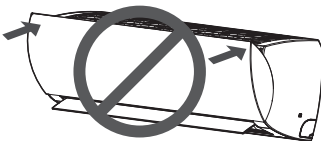

SISUKORD

2 NÕUANDED ENERGIA SÄÄSTMISEKS

3 TÄHTSAD OHUTUSJUHISED

7 ENNE KASUTAMIST

- 7 Komponentid
- 8 Tervishoid
- 9 Juhtpuldi kasutamine
- 10 - Patareide sisestamine
- 10 - Juhtpuldi hoidiku paigaldamine

11 PÕHIFUNKTSIOONID

- 11 Ruumi jahutamine
- 11 Ruumi küte
- 11 Öhu kuivatamine
- 12 Ruumi õhutamine
- 12 Ventilaatori töökiiruse reguleerimine
- 12 Öhuvoolu suuna reguleerimine
- 12 Taimeriseadistamine
- 12 - Kella õigekspanek
- 13 - Soojuspumba automaatne sisselülitamine seadistatud ajal
- 13 - Soojuspumba automaatne väljalülitamine seadistatud ajal
- 13 - Taimeriseadistuste tühistamine
- 13 - Unerežiimi seadistamine

14 LISAFUNKTSIOONID

- 14 Sisetemperatuuri kiire muutmine
- 14 Siseõhu puhastamine
- 15 Plasmapuhastusfunktsioon
- 15 Automaatne talitlus
- 16 Automaatne ümberlülitus
- 16 °C/°F teisendus
- 16 Energia juhtrežiim
- 17 Vaikne režiim
- 17 Ekraani heleduse reguleerimine
- 18 Soojuspumba kasutamine juhtpuldita
- 19 Soojuspumba automaatne taaskäivitus

20 HOOLDUS

- 22 Õhufiltri puhastamine
- 22 3M Multi kaitsefiltri puhastamine

23 VEAOTSING

- 23 Enesediagnostika
- 23 Enne hoolduskeskuse poole pöördumist

ENNE KASUTAMIST

Seadme osad

Siseüksus

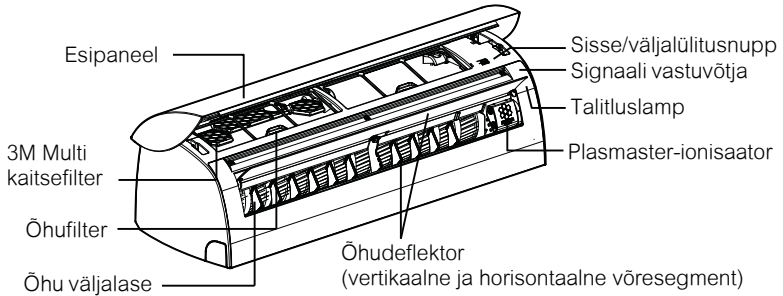

* Funktsioon sõltub mudeli tüübist.

! MÄRKUS

- Talitlusalampide arv ja asukohad võivad varieeruda soojuspumba mudelist olenevalt.

Välisüksus

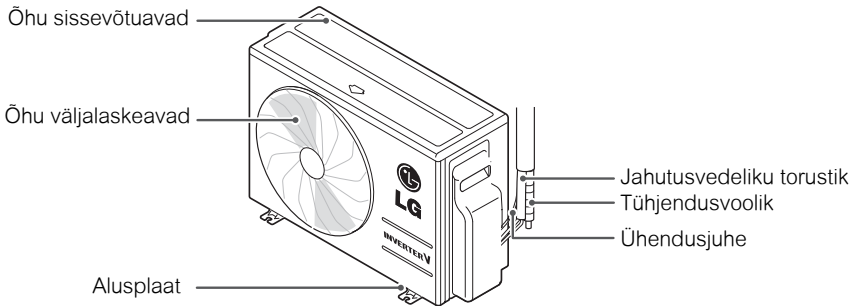

* Funktsioon sõltub mudeli tüübist.

Tervishoid

3M Multi kaitsefilter

- 1 Maksimaalsed tulemused minimaalsete mõõtmete juures - 3M Multi kaitsefilter on tõhusaimaks lahenduseks, mis tagab maksimaalse filtreerimisruumi stabiilse ja tasakaalustatud konstruktsiooni juures.
- 2 Ühine lõhnafilter kõrvaldab igapäevaselt lõhnasid, mis põhjustavad migreeni ja kroonilist väsimust.
- 3 Filter blokeerib neuraminidaasi ja hemaglutiniini, mis aktiveeruvad viiruse väljamurdumisel peremeesrakust paljuneamiseks.

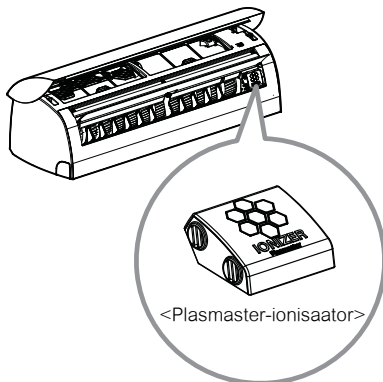
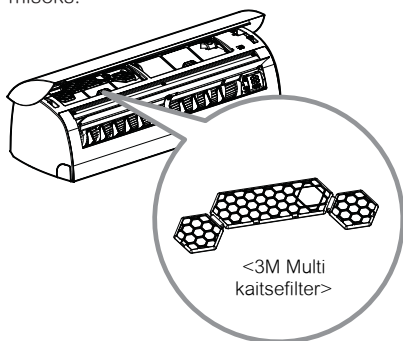

Plasmaster-ionisaator

- 1 Plasmasteri ioniosakesed hävitavad õhus leiduvaid baktereid ja muid kahjulikke aineid.
- 2 Plasmasteri ioonid steriliseerivad mitte üksnes soojuspumpa läbivat õhku, vaid ka kõiki ümbritsevaid kahjulikke aineid ja isegi lõhnasid.

Juhtpuldil kasutamine

Juhtpult muudab soojustpumba kasutamise mugavamaks. Lisafunktsioonide nuppe on kirjeldatud allpool, näidiku näiduga seoses.

Raadio-juhtpult

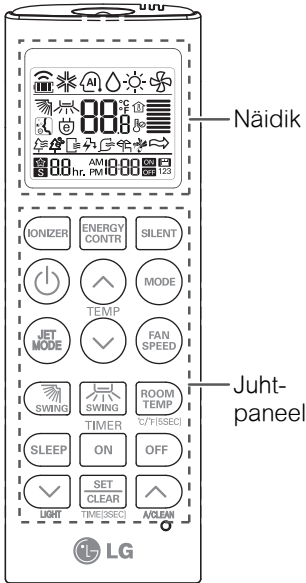

Juhtpaneel	Näidik	Kirjeldus
		IONIZER nupp* : Plasmaster-ionisaator hävitab õhus leiduvad bakterid ja muud kahjulikud ained.
		Automaatse unerežiimi nupp* : Automaatse unerežiimi seadistamiseks.
		Temperatuuri reguleerimisnupud : Toatemperatuuri reguleerimiseks jahutamisel ja kütmisel.
	-	On/Off nupp : Lülitab toite sisse ja välja.
		Ventilaatori töökiiruse nupp : Ventilaatori töökiiruse reguleerimiseks.
		Talitusrežiimi valikunupp* : Talitusrežiimi valimiseks. Jahutustalitus (☼) / Automaatne talitus või automaatne ümberlülitus (A) / Kuivatustalitus (Δ) / Kütetalitus (☼) / Öhuringlus (☼).
		Kiirjahutuse/kütte nupp* : Siseõhu kiireks, lühiajaliseks jahutamiseks või kütmiseks.
		Õhu voolusuuna nupp : Õhu voolusuuna püst- või rõhtsuunaline reguleerimine.
		Temperatuuri kuvamisnupp : Kuvab ruumi temperatuuri. Ümberlülitus °C ja °F vahel (5 sekundiks allavajutamisel).
		Taimeri nupp : Õige kellaaja ning algus/lõpuaja seadistamiseks.
		Navigeerimis- ja funktsiooninupp* : Kellaaja ja erifunktsioonide seadistamiseks. ☼ Talitus režiimis SILENT (vaikne) / ☼ Talitus režiimis E/Control / ☼ Automaatpuhastus vaikset režiimi ja E/Control režiimi samaaegselt kasutada ei saa.
	-	Siseüksuse näidiku heleduse reguleerimiseks.
	-	Nupp Set/Clear (seadista/kustuta) : Funktsioonide seadistamiseks/tühistamiseks.
	-	Lähtestusnupp : Soojustpumba seadistuste lähtestamiseks.

* Mõningad funktsioonid ei pruugi mudelist olenevalt kasutatavad olla.

Patareide paigaldamine

Sisestage patareid enne juhtpuldi kasutamist. Kasutatavaks patareitüübiks on AAA (1,5 V).

- 1 Eemaldage patareilahtri kaas.

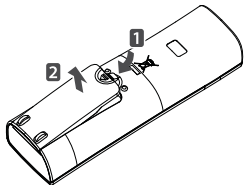

- 2 Sisestage uued patareid õiget polaarsust järgides.

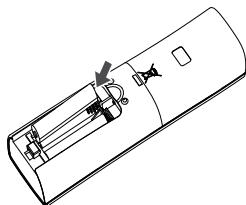

- 3 Paigaldage patareilahtri kaas.

! MÄRKUS

- Kui juhtpuldi näidik tuhmuma hakkab, vahetage patareid välja.

Juhtpuldi hoidiku paigaldamine

Juhtpuldi kaitsmiseks paigaldage hoidik kohta, kus päike sellele peale ei paista.

- 1 Valige ohutu ja hõlpsasti juurdepääsetav koht.

- 2 Hoidiku kinnitamiseks keerake see 2 kruviga kindlalt kinni või kasutage korralikku kahepoolset kleeplinti.

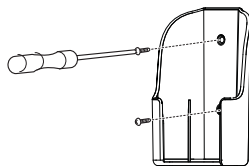

- 3 Libistage juhtpult hoidikusse.

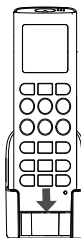

Kasutamine

Suunake juhtpult signaali vastuvõtjale soojuspumba põhjal ja vajutage soovitud nupule.

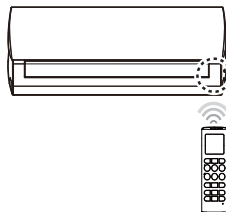



! MÄRKUS



- Teistele seadmetele suunatud juhtpult võib need tööle panna. Suunake juhtpult täpselt soojuspumba signaali vastuvõtjale.
- Nõuetekohase talitluse tagamiseks puhastage signaali saatjat ning vastuvõtjat pehme lapiga.

PÕHIFUNKTSIOONID

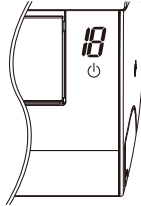
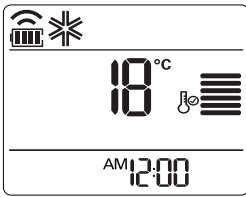

Ruumi jahutamine (Jahutamine)

- 1 Vajutage  toite sisselülitamiseks.
- 2 Vajutage mitu korda  jahutuse valimiseks.
-  kuvatakse näidikule.





- 3 Vajutage  või  soovitud temperatuuri seadistamiseks.
- Temperatuurivahemik on 18°C(64°F) ~ 30°C(86°F).

Ruumi küte (Küte)

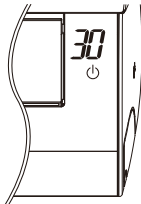
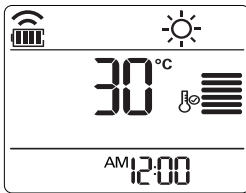
- 1 Vajutage  toite sisselülitamiseks.
- 2 Vajutage mitu korda  kütte valimiseks.
-  kuvatakse näidikule.





- 3 Vajutage  või  soovitud temperatuuri seadistamiseks.
- Temperatuurivahemik on 16°C(60°F) ~ 30°C(86°F).

! MÄRKUS

- Ainult jahutus-mudelid seda funktsiooni ei võimalda.

Õhu kuivatamine (Õhukuivatustalitus)

Seda režiimi kasutatakse liigse niiskuse eemaldamiseks kõrge õhuniiskusega keskkonnas või vihmahooajal, vältimaks hallituse teket. Režiim reguleerib toatemperatuuri ja ventilaatori töökiirust automaatselt optimaalse niiskustaseme alalhoidmiseks.

- 1 Vajutage  toite sisselülitamiseks.
- 2 Vajutage mitu korda  õhukuivatuse valimiseks.
-  kuvatakse näidikule.

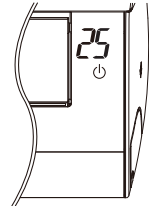
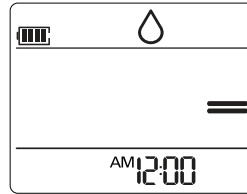



! MÄRKUS

- Antud režiimi korral soovitud temperatuuri reguleerida ei saa, sest seda reguleeritakse automaatselt. Samuti ei kuvata soovitud temperatuuri näidikule.

Ruumi õhutamine (Õhuringlustalitlus)



See režiim tekitab üksnes siseõhu ringluse, muutmata ruumi temperatuuri.

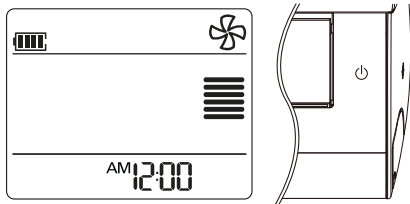





- 1 Vajutage  toite sisselülitamiseks.
- 2 Vajutage mitu korda  õhuringluse valimiseks
 -  kuvatakse näidikule.







- 3 Vajutage  ventilaatori töökiiruse reguleerimiseks.

Ventilaatori töökiiruse reguleerimine



- 1 Vajutage mitu korda  ventilaatori töökiiruse reguleerimiseks.
 - Valige  loomuliku õhu jaoks. Ventilaatori töökiirust reguleeritakse automaatselt.

Tähis	Kiirus
	Suur
	Keskmine-suur
	Keskmine
	Keskmine-väike
	Väike
	Loomulik õhuvool

Õhuvoolu suuna reguleerimine

- 1 Õhuvoolu suuna horisontaalseks reguleerimiseks vajutage mitu korda  ja valige soovitud suund.
 - Valige  õhuvoolu suuna automaatseks reguleerimiseks.
- 2 Õhuvoolu suuna vertikaalseks reguleerimiseks vajutage mitu korda  ja valige soovitud suund.
 - Valige  õhuvoolu suuna automaatseks reguleerimiseks.

! MÄRKUS

- Õhuvoolu suuna vertikaalne reguleerimine ei pruugi võimalik olla, olenevalt mudelist.
- Õhudeflektori omatahtsi reguleerimine võib kaasa tuua toote rikke.
- Soojuspumba taaskäivitamisel taastub varasemalt seadistatud õhuvoolu suund, seega ei pruugi õhudeflektori tegelik asend vastata juhtpuldile kuvatud ikoonile. Niisugusel juhul vajutage  või  õhuvoolu suuna uuesti reguleerimiseks.

Taimeriseadistamine

Taimerifunktsiooni saab rakendada energia säästmiseks ja soojuspumba tõhusamaks kasutamiseks.

Kella õigekspanek

- 1 Vajutage  enam kui 3 sekundiks alla.
 - Näidiku alumises osas hakkab vilkuma AM/PM ikoon.





- 2 Vajutage  või  minutite valimiseks.
- 3 Vajutage  lõpetamiseks.

Soojuspumba automaatne sisselülitamine seadistatud ajal

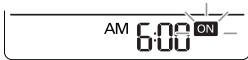
- 1 Vajutage .
 - Näidiku alumises osas hakkab vilkuma alltoodud ikoon.





- 2 Vajutage  või  minutite valimiseks.
- 3 Vajutage  lõpetamiseks.
- 4 Taimer seadistamisel kuvatakse näidikule kehtiv kellaeg ja ON-ikoon, viitamaks sellele, et soovitud aeg on seadistatud.

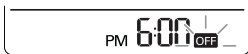

Soojuspumba automaatne väljalülitamine seadistatud ajal

- 1 Vajutage .
 - Näidiku alumises osas hakkab vilkuma alltoodud ikoon.









- 2 Vajutage  või  minutite valimiseks.
- 3 Vajutage  lõpetamiseks.
- 4 Taimer seadistamisel kuvatakse näidikule kehtiv kellaeg ja OFF-ikoon, viitamaks sellele, et soovitud aeg on seadistatud.

Taimeriseadistuste tühistamine

- 1 Vajutage .
 - Kõigi taimeriseadistuste tühistamiseks vajutage .

Unerežiimi seadistamine

Kasutage unerežiimi soojuspumba automaatseks väljalülitamiseks magamaminekul.

- 1 Vajutage  toite sisselülitamiseks.
- 2 Vajutage .
- 3 Vajutage  või  tundide valimiseks (kuni 7 tundi).
- 4 Vajutage  lõpetamiseks.
 - Unerežiimi korral on näidikule kuvatud .

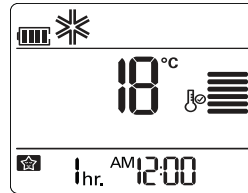

! MÄRKUS



- Jahutus- ja kuivatusrežiimis tõuseb temperatuur 1°C võrra 30 minuti pärast ja veel 1°C võrra veel 30 minuti pärast mugavama une võimaldamiseks.
- Temperatuur tõuseb kuni 2°C eelseadistatud temperatuurist.
- Unerežiimi korral ei saa ventilaatori töökiirust muuta. Jahutamisel seadistatakse ülaaeglane ventilaatori töökiirus ja kütte korral aeglane töökiirus.

LISAFUNKTSIOONID

Soojuspump pakub mitmesuguseid lisafunktsioone.

Sisetemperatuuri kiire muutmine (Kiirjahutus/küte)

See režiim võimaldab siseõhu kiiret jahutamist suvel või soojendamist talvel.

- 1 Vajutage  toite sisselülitamiseks.
- 2 Vajutage .

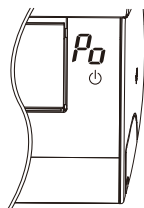
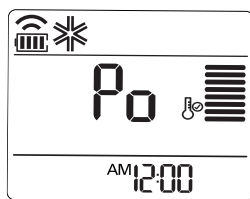

- Kiirjahutuse režiimis rakendub tugev õhuvool temperatuuril 18°C 30 minutiks.
- Kiirkütte režiimis rakendub tugev õhuvool temperatuuril 30°C 30 minutiks.

! MÄRKUS

- Funktsiooni ei saa kasutada õhuringluse, automaatse talitluse või automaatse ümberlülituse režiimis.
- See funktsioon ei pruugi mudelist olenevalt kasutusel olla.

Siseõhu puhastamine

Plasmaster-automaatpuhastus

Jahutus- ja kuivatustalitluse käigus tekib siseüksusse niiskust.

Kasutage automaatpuhastuse funktsiooni taolise niiskuse kõrvaldamiseks.

- 1 Vajutage  toite sisselülitamiseks.
 - 2 Vajutage .
-  kuvatakse näidikule.

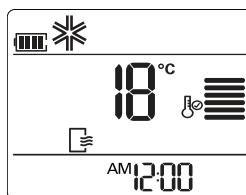

- Kui te toite välja lülitate, jääb ventilaator 30 minutiks käima ja võre peaaegu sulgub. Automaatpuhastuse toimumise ajal puhastavad ja steriliseerivad siseüksust ka Plasmaster-filter ning Plasmaster-ionisaator.

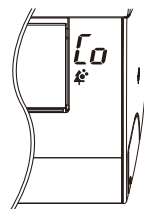



! MÄRKUS

- Automaatpuhastuse käigus ei saa mõningaid nuppe kasutada.

Plasmaster-puhastustalitus

LG poolt väljatöötatud Plasmaster-ionisaatori iooniosakesed hävitavad õhus leiduvad bakterid ja muud kahjulikud ained.

- 1 Vajutage  toite sisselülitamiseks.
- 2 Vajutage  .
-  kuvatakse näidikule.

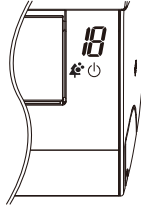
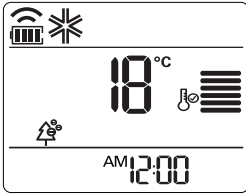





! MÄRKUS

- Selle funktsiooni kasutamiseks vajutage  , sealjuures soojuspumpa sisse lülitamata.
- Plasmapuhastuse käigus põlevad nii plasma kui ka jahutuse signaallambid.
- See funktsioon ei pruugi mudelist olenevalt kasutusel olla.

Automaatne talitus (Tehisintellekt)

Ainult jahutus-mudelid

Selle režiimi korral reguleeritakse ventilaatori töökiirust ja temperatuuri automaatselt ruumi temperatuurist olenevalt.

- 1 Vajutage  toite sisselülitamiseks.
- 2 Vajutage mitu korda  automaatse talitluse valimiseks.
-  kuvatakse näidikule.
- 3 Vajutage  või  soovitud talitluskoodi valimiseks juhul, kui temperatuur on soovitusel kõrgem või madalam.

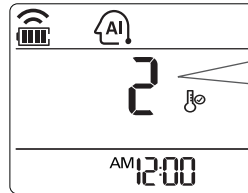



Kood	Kirjeldus
2	Jahutus
1	Kerge jahutus
0	Sisetemperatuuri alahoidmine
-1	Kerge küte
-2	Küte

! MÄRKUS



- Selle režiimi korral ei saa ventilaatori töökiirust reguleerida, kuid õhuflektorit saab automaatselt pöörlema seadistada.
- See funktsioon ei pruugi mudelist olenevalt kasutusel olla.

Automaatne ümberlülitus

Töörežiimide automaatne ümberlülitus seadistatud temperatuuri hoidmiseks tasemel $\pm 2^{\circ}\text{C}$.

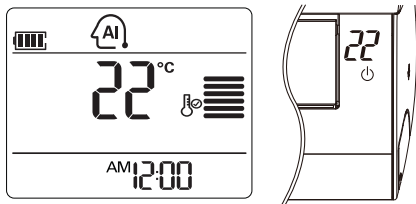
- 1 Vajutage  toite sisselülitamiseks.
- 2 Vajutage mitu korda  automaatse ümberlülituse valimiseks.
 -  kuvatakse näidikule.



- 3 Vajutage  või  soovitud temperatuuri seadistamiseks.
 - Temperatuurivahemik on $18^{\circ}\text{C}(64^{\circ}\text{F}) \sim 30^{\circ}\text{C}(86^{\circ}\text{F})$.
- 4 Vajutage mitu korda  ventilaatori töökiiruse reguleerimiseks.

! MÄRKUS

- See funktsioon ei pruugi mudelist olenevalt kasutusel olla.

$^{\circ}\text{C}/^{\circ}\text{F}$ teisendus

Üksus lülitub ümber $^{\circ}\text{C}$ ja $^{\circ}\text{F}$ -i või $^{\circ}\text{F}$ ja $^{\circ}\text{C}$ vahel sisetemperatuuri lüliti 5 sekundiks allavajutamisel.

Energia juhtrežiim

See režiim võimaldab säästa energiat. (Seadistus on kasutatav õhu jahutusrežiimis)

Etapp 1: sisendvõimsust jahutusrežiimis vähendatakse 25% võrra nimi-sisendvõimsusega võrreldes.

Etapp 2: sisendvõimsust jahutusrežiimis vähendatakse 50% võrra nimi-sisendvõimsusega võrreldes.

- 1 Vajutage  toite sisselülitamiseks.
- 2 Vajutage .
 -  kuvatakse näidikule.

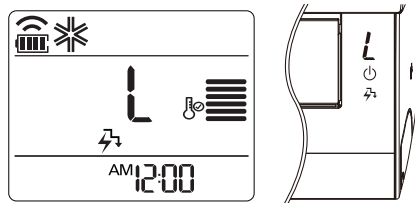

Etapi 1 rakendamine

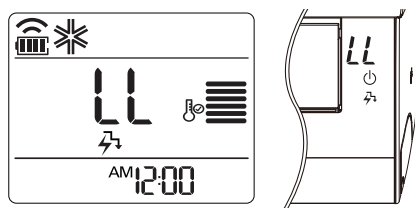

Etapi 2 rakendamine

Energia juhtrežiimi saab kasutada alljärgnevas temperatuurivahemikes

- Jahutust võimaldav temperatuurivahemik: Siseõhk $18^{\circ}\text{C}(64^{\circ}\text{F}) \sim 30^{\circ}\text{C}(86^{\circ}\text{F})$, Välisõhk $21^{\circ}\text{C}(70^{\circ}\text{F}) \sim 32^{\circ}\text{C}(90^{\circ}\text{F})$

! MÄRKUS

- Jahutusrežiimis saab seda funktsiooni kasutada.
- Iga vajutus E/Control-ile kaugjuhtimis-puldil teostab ümberlülituse järjekorras etapp 1, etapp 2, funktsioonide tühistamine. Soovitud temperatuur kuvatakse 5 sekundiks.
- Välisüksuse energia juhtrežiimi valimisega võib kaasneda võimsuse langus.

Vaikne režiim

Mõeldud naabrite võimalike kaebuste vältimiseks välisüksuse tekitatud müra piiramise kaudu.

Välisüksuse helirõhku jahutus- ja kütterežiimis vähendatakse 3 dB võrra võrdluses nimihelirõhuga.

- 1 Vajutage  toite sisselülitamiseks.
- 2 Vajutage  .
-  kuvatakse näidikule.

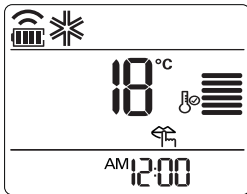

Vaikset režiimi saab kasutada alljärgnevates temperatuurivahemikes

- Jahutust võimaldav temperatuurivahemik:
Siseõhk 18°C (64°F) ~ 30°C (86°F),
Välisõhk 18°C (64°F) ~ 43°C (109°F)
- Kütet võimaldav temperatuurivahemik:
Siseõhk 16°C (60°F) ~ 30°C (86°F),
Välisõhk 6°C (43°F) ~ 24°C (75°F)

Ekraani heleduse reguleerimine

Siseüksuse näidiku heledust saab reguleerida.

- 1 Vajutage  .
Lülitage näidik sisse/välja.

! MÄRKUS

See funktsioon ei pruugi mudelist olenevalt kasutusel olla.

! MÄRKUS

- Seadistamine on võimalik vaid juhul, kui seade toimib. Vaikset režiimi ja E/Control režiimi ei saa kasutada samaaegselt. E/Control vajutamisel vaikse režiimi toimimisel vaikne režiim tühistatakse ja E/Control rakendatakse.
- Välisüksuse vaikse režiimi valimisega võib kaasnedada võimsuse langus.
- Funktsiooni ei saa kasutada õhuringluse ja kuivatuse režiimides.

Soojuspumba kasutamine juhtpuldita

Kui juhtpulti pole käepärast, saab soojuspump juhtida siseüksuse On/Off (sisse/välja) nupu abil. Niisugusel juhul on kasutusel ventilaatori suur töökiirus.

Sisselülitamisel

- 1 Avage esipaneel.
 - Kergitage katet veidi mõlemast küljest.

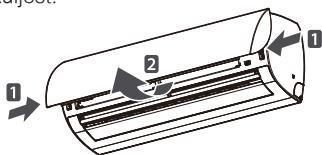

* Funktsioon sõltub mudeli tüübist.

- 2 Vajutage nupule On/Off (sisse/välja).

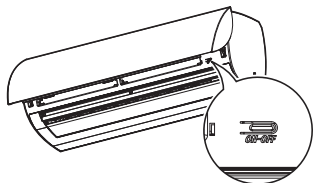

* Funktsioon sõltub mudeli tüübist.

- 3 Sulgege esipaneel kohe pärast On/Off (sisse/välja) nupu kasutamist.
 - Langetage paneeli veidi mõlemast küljest.

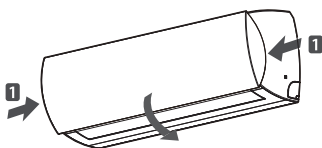

- Jahutus/küte-mudelitel korral leiab töörežiimi ümberlülitus aset ruumi temperatuurist olenevalt.

Ruumi temp.	Sead. temp.	Talitusrežiim
Alla 21°C	24°C	Küte
Üle 21°C ja alla 24°C	23°C	Õhukuivatus
Üle 24°C	22°C	Jahutus

- Ainult jahutus-mudelitel korral on temperatuuriseadistuseks 22°C.

Väljalülitamisel

- 1 Sulgege esipaneel.
- Langetage paneeli veidi mõlemast küljest.

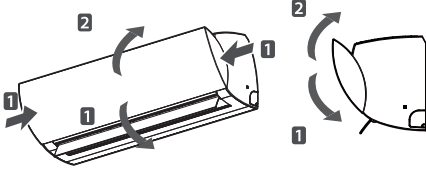

- 2 Avage esipaneel.
- Kergitage katet veidi mõlemast küljest.

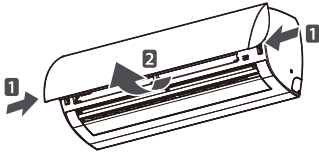

* Funktsioon sõltub mudeli tüübist.

- 3 Vajutage nupule On/Off (sisse/välja).

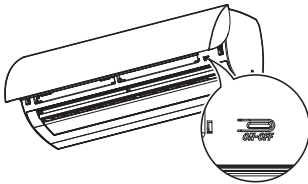

* Funktsioon sõltub mudeli tüübist.

- 4 Sulgege esipaneel kohe pärast On/Off (sisse/välja) nupu kasutamist.
- Langetage paneeli veidi mõlemast küljest.

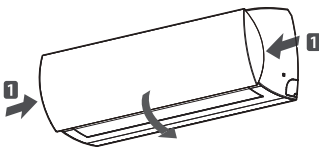

Soojuspumba automaatne taaskäivitus

Soojuspumba voolukatkestuse järel sisselülitamisel taastab see funktsioon varasemad seadistused. Funktsioon on tehases vaikimisi seadistatud.

Automaatse taaskäivituse deaktiveerimine

- 1 Avage esikate.
- Kergitage katet veidi mõlemast küljest.

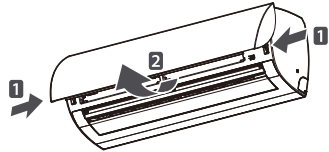

* Funktsioon sõltub mudeli tüübist.

- 2 Vajutage nupule On/Off (sisse/välja) ja hoidke seda 6 sekundit all.
- Kostab kaks piiksu ja lamp vilgub 6 korda.

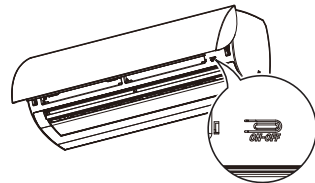

* Funktsioon sõltub mudeli tüübist.

- Funktsiooni taasaktiveerimiseks hoidke On/Off (sisse/välja) nuppu 6 sekundit all. Kostab kaks piiksu ja sinine lamp vilgub 4 korda.

! MÄRKUS

- Kui hoiate On/Off (sisse/välja) nuppu 6 sekundi asemel all 3-5 sekundit, lülitub üksus katserežiimile.
- Katserežiimi korral tugevneb üksuse jahutusõhu voog 18 minutiks, mille järel taastuvad tehase vaikeseadistused.

HOOLDUS

Kui soojuspumpa on kavas pikemaks ajaks seisma jätta, kuivatage see seadme parima seisundi alalhoidmiseks.

- 1 Kuivatage soojuspumpa ventilatsioonirežiimis 3-4 tundi ja ühendage toitepistik lahti. Niiskuse säilimine seadme osades võib põhjustada sisekahjustusi.
- 2 Enne soojuspumba uuesti kasutuselevõtmist kuivatage selle sisekomponente õhutusrežiimis 3-4 tundi. Nõnda kõrvaldate niiskuse tõttu tekkinud lõhnad.

Puhastage seadet regulaarselt selle optimaalse talitluse tagamiseks ja võimalike rikete ärahoidmiseks.

* Ei pruugi mudelist olenevalt kasutusel olla.

3M Multi kaitsefilter

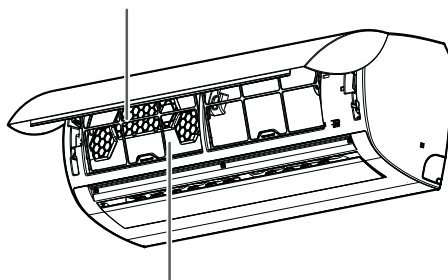

Õhufilter

* Funktsioon sõltub mudeli tüübist.

Tüüp	Kirjeldus	Välp
Õhufilter	Vt. „Filtri puhastamine“.	2 nädalat
Plasmaster-ionisaator	Vt. „Plasmaster-ionisaatori puhastamine“.	6 kuud
3M Multi kaitsefilter	Vt. „3M Multi kaitsefilter“.	1 kuu
Siseüksus	Puhastage siseüksuse pinda kuiva, pehme lapiga.	Regulaarselt
	Kondensaadi äravoolutoru puhastamine.	Kord 4 kuu jooksul
	Kondensaadi äravoolunõu puhastamine.	Kord aastas
	Soojusvaheti põhjalik puhastamine.	Kord aastas
	Juhtpuldi patareide vahetamine.	Kord aastas
Välisüksus	Auru kasutamine soojusvaheti siugtorude ja paneeli õhutusavade puhastamiseks (pidage nõu tehnikuga).	Regulaarselt
	Ventilaatori puhastamine.	Kord aastas
	Kondensaadi äravoolunõu puhastamine.	Kord aastas
	Veenduge selles, et ventilaatorikoost on korralikult pingutatud.	Kord aastas
	Kontrollige elektrisüsteemi komponentide korrasolekut.	Kord aastas
	Puhastage elektri süsteemi komponente suruõhuga.	Kord aastas

Plasmaster-ionisaatori puhastamine (valikvarustus)

- Lülitage toide välja ja ühendage toitepistik lahti.
- Kasutage kuiva vatitupsu võimaliku mustuse eemaldamiseks.

Märkus: Kõik mudelid ei pruugi Plasmaster-ionisaatoriga varustatud olla.

**ETTEVAATUST**

- Lülitage toide välja ja ühendage toitepistik lahti enne mis tahes hooldustööde teostamist - elektrilöögi oht!
- Filtrite puhastamisel ei tohi kasutada vett temperatuuriga üle 40°C(104°F). See võib põhjustada deformatsioone või värvimuutusi.
- Filtrite puhastamisel ei tohi kasutada lenduvaid aineid. Need võivad kahjustada toote pinda.
- Ärge peske 3M filtrit veega, sest filter võib kahjustada saada.

**MÄRKUS**

- Filtrite asukoht ja kuju võivad mudelist olenevalt erineda.
- Puhastage kindlasti regulaarselt välisüksuse soojusvaheti siugtorusid, sest kogunev mustus võib piirata tõhusust või tõsta energiakulusid.

Õhufiltri puhastamine

Puhastage õhufiltrit kord 2 nädala jooksul või sagedamini, vastavalt vajadusele.

- 1 Lülitage toide välja ja ühendage toitejuhe lahti.
- 2 Avage esikate.
 - Kergitage katet veidi mõlemast küljest.

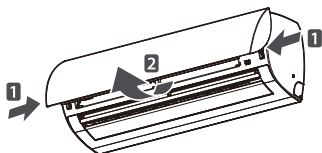

* Funktsioon sõltub mudeli tüübist.

- 3 Võtke kinni õhufiltri pidemest, kergitage seda veidi ja eemaldage filter üksusest.

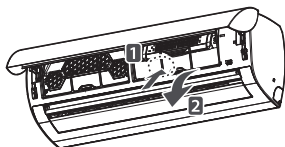

* Funktsioon sõltub mudeli tüübist.

- 4 Puhastage filtrit tolmuimeja või sooja veega.
 - Kui mustust on raske eemaldada, peske filtrit pesuvahendiga leiges vees.
- 5 Kuivatage filter varjulises kohas ära.

3M Multi kaitsefiltri puhastamine

- 1 Lülitage toide välja ja ühendage toitejuhe lahti.
- 2 Võtke esikate lahti ja eemaldage õhufilter (vt. „Õhufiltri puhastamine“).
- 3 Tõmmake 3M Multi kaitsefilter välja

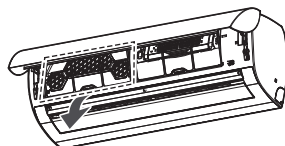

* Funktsioon sõltub mudeli tüübist.

- 4 Kasutage mustuse eemaldamiseks tolmuimejat; ärge peske 3M Multi kaitsefiltrit veega, vältimaks selle kahjustamist.

! MÄRKUS

- Filtrite asukoht ja kuju võivad mudelist olenevalt erineda.
- Kõik mudelid ei pruugi 3M Multi kaitsefiltriga varustatud olla.

VEAOTSING

Enesediagnostika

Toode on varustatud enesediagnostikafunktsiooniga. Rikke avastamisel hakkab lamp siseüksusel vilkuma 2-sekundilise välbaga. Niisugusel juhul võtke ühendust kohaliku müügiesinduse või hoolduskeskusega.

Enne hoolduskeskuse poole pöördumist

Palume teostada järgnevad kontrolltoimingud enne hoolduskeskuse poole pöördumist. Kui probleem ei kao, võtke ühendust kohaliku hoolduskeskusega.

Probleem	Võimalikud põhjused	Parandusmeetmed
Ebaharilikud töötingimused.	• Seade tekitab kärsahaisu ja imelikku müra.	• Lülitage soojuspump välja, ühendage toitepistik lahti ja pöörduge hoolduskeskuse poole.
	• Siseüksusest lekib vett, ehkki õhuniiskus on madal.	
	• Toitejuhe on kahjustatud või liiga kuum.	
	• Mõni lüliti, katkesti (kaitselüliti, maandus) või kaitse ei toimi korralikult.	
Soojuspump ei toimi.	• Soojuspump ei ole vooluvõrku ühendatud.	• Kontrollige, kas toitejuhtme pistik on vooluvõrgu pistikupesas.
	• Kaitse on rakendunud või toide katkestatud.	• Vahetage kaitse välja või kontrollige, kas kaitselüliti on rakendunud.
	• Toiminud on voolukatkestus.	• Lülitage soojuspump voolukatkestuse korral välja. • Kui vool on tagasi, oodake 3 minutit enne soojuspumba uuesti sisselülitamist.
	• Pinge on liiga kõrge või madal.	• Kontrollige, kas kaitselüliti on rakendunud.
	• Soojuspump on seadistatud kellaajal automaatselt välja lülitunud	• Vajutage uuesti toitenupule.
	• Juhtpildi patareid on valesti paigaldatud.	• Kas patareid on juhtpultis sisestatud? Kas patareide paigaldamisel järgiti polaarsust (+)(-)? • Soojuspump ei toimi isegi pärast ülaltoodud kontrolltoimingute sooritamist. Vahetage patareid välja.

Probleem	Võimalikud põhjused	Parandusmeetmed
Soojuspump ei tooda jahedat õhku.	<ul style="list-style-type: none"> Puudub korralik õhuringlus. 	<ul style="list-style-type: none"> Veenduge selles, et kardinad, rulood või mööbel pole soojuspumba esiosa kinni katnud.
	<ul style="list-style-type: none"> Õhufilter on määrdunud. 	<ul style="list-style-type: none"> Puhastage õhufiltrit kord 2 nädala jooksul. Vt. „Õhufiltri puhastamine“ lisateabe saamiseks.
	<ul style="list-style-type: none"> Ruumi temperatuur on liiga kõrge. 	<ul style="list-style-type: none"> Suvisel ajal võib siseõhu jahutamine aega nõuda. Antud juhul liigise kiirjahutus siseõhu kiireks mahajahutamiseks.
	<ul style="list-style-type: none"> Külm õhk pääseb ruumist välja. 	<ul style="list-style-type: none"> Kandke hoolt selle eest, et külm õhk ventilatsioonipunktide kaudu ruumist välja pääseda ei saaks.
	<ul style="list-style-type: none"> Soovitud temperatuur on kõrgem kui seadistatud temperatuur. 	<ul style="list-style-type: none"> Seadistage soovitud temperatuur madalamale tasemele kui kehtiv temperatuur.
	<ul style="list-style-type: none"> Läheduses on soojaallikas. 	<ul style="list-style-type: none"> Vältige soojaallika nagu elektriahju või gaasipõleti kasutamist soojuspumba toimimise ajal.
	<ul style="list-style-type: none"> Valitud on õhuringluse režiim. 	<ul style="list-style-type: none"> Õhuringlustalitluse korral ei jahuta ega küta soojuspumbast väljuv õhk ruumi. Lülitage seade ümber jahutustalitlusele.
	<ul style="list-style-type: none"> Välitemperatuur on liiga kõrge. 	<ul style="list-style-type: none"> Jahutusvõimsus ei pruugi olla piisav.
Soojuspump ei tooda sooja õhku.	<ul style="list-style-type: none"> Kütterežiim on äsja käivitatud. Võresegmentid on peaaegu suletud ja õhku ei tule välja. Vaatamata sellele, et välisüksus on juba tööle hakanud. 	<ul style="list-style-type: none"> See on igati normaalne. Palun oodake, kuni seade sooja õhku tootma hakkab. Funktsioon valmistub ette sooja õhu tootmiseks.
	<ul style="list-style-type: none"> Välisüksus on jääkõrvaldusrežiimis. 	<ul style="list-style-type: none"> Kütterežiimi korral tekib siugtorudel välitemperatuuri langemisel jää/härmitis. See funktsioon kõrvaldab siugtorudel jääkihi. Palun oodake toimingu lõppemiseni. Selleks kulub 15 minuti ringis.
	<ul style="list-style-type: none"> Välitemperatuur on liiga madal. 	<ul style="list-style-type: none"> Küttevõimsus ei pruugi olla piisav.

Probleem	Võimalikud põhjused	Parandusmeetmed
Soojuspump seiskub kasutuse käigus.	<ul style="list-style-type: none"> Soojuspump lülitub ootamatult välja. 	<ul style="list-style-type: none"> Taimerifunktsioon võib kasutusel olla. Niisugusel juhul on võimalik soojuspumba seiskamine taimeri poolt. Kontrollige taimeri seadistusi.
	<ul style="list-style-type: none"> Taliluse käigus on toimunud voolukatkestus. 	<ul style="list-style-type: none"> Automaatse taaskäivituse funktsioon. See on vaikimisi seadistatud. Kõnealune funktsioon lülitab üksuse voolukatkestuse järel automaatselt sisse. Kui elate sagedaste voolukatkestustega piirkonnas, on funktsioonist kasu.
Siseüksus jääb toimima isegi pärast toite välja-lülitamist.	<ul style="list-style-type: none"> Automaatse puhastuse režiim toimib. Funktsiooni ülesandeks on jääkniiskuse kõrvaldamine siseüksusest. 	<ul style="list-style-type: none"> Oodake, kuni funktsioon välja lülitub. See pärsib hallituse kasvu. Kui te seda funktsiooni ei soovi, saab seda välja lülitada.
Siseüksuse õhuavast tuleb auru	<ul style="list-style-type: none"> Auru tekitab soojuspumbast väljuv jahutatud õhk. 	<ul style="list-style-type: none"> See ilming kaob temperatuuri langemise järel ruumis.
Välisüksusest lekib vett.	<ul style="list-style-type: none"> Küttefunktsiooni kasutamisel tilgub soojusvahetist kondenseerunud vett. 	<ul style="list-style-type: none"> Nõutav on vooliku paigaldamine alusnõu alla. Võtke ühendust paigaldajaga.
Müra/vibratsioon taliluse käigus.	<ul style="list-style-type: none"> Klõpsatused Klõpsatusi võib kosta seadme käivitumisel või seiskumisel, tulenevalt reversiivklapi liikumistest. Krigin Siseüksuse plastosad krigin ja paisuvad järskude temperatuurimuudatuste tõttu. Vuln, vuhin Külmaaine vool läbi soojuspumba muudab suunda, kostab müra. 	<ul style="list-style-type: none"> Need ilmingud on normaalsed. Müra kaob mõne hetke pärast.
Siseüksus levitab lõhna	<ul style="list-style-type: none"> Õhu ebameeldiv lõhn võib olla põhjustatud läppunud õhu või sigaretsuitsu imbumisest seadmesse ja sattumisest õhuvoolu. 	<ul style="list-style-type: none"> Kui lõhn ei kao, tuleks pesta filtrit või soojusvahetit. Võtke ühendust paigaldajaga.

